

¿POR QUÉ ELEGIR UNA CALDERA ARISTON DE CONDENSACIÓN?

**CON ARISTON EL VAPOR ES ENERGÍA.
ENERGÍA RENOVABLE QUE CONVERTIMOS EN AHORRO.**

EFICIENCIA

Aprovechar al máximo los recursos que nos brinda el planeta es nuestra aspiración. Nuestras calderas de condensación recuperan de forma eficiente el calor "latente" contenido en el vapor de agua producto de la combustión y lo reincorporan al circuito de calefacción, disminuyendo la cantidad de gas necesaria para mantener la temperatura deseada. Por otra parte las dimensiones, materiales y diseño de los componentes permiten un funcionamiento con bajísimo consumo eléctrico.

TECNOLOGÍA

Durabilidad es también respeto en el aprovechamiento y uso de materiales. Las calderas Ariston están pensadas y construidas para perdurar. La conectividad nos brinda libertad para manejar nuestro tiempo y la compatibilidad con sistemas de energía solar y periféricos de termostatación hacen de nuestro hogar un lugar moderno, de alto aprovechamiento energético.

BELLEZA

Confort en el ambiente, paz interior y la sensación de contar con un producto que cada día agrada a la vista y al tacto.

SENTIRSE CÓMODO

/ FACILIDAD DE USO

Ahora podés utilizar e interactuar fácilmente con las calderas Ariston, gracias al menú intuitivo y la pantalla LCD de alta calidad. Podés ajustar la temperatura deseada y activar las funciones que necesitás, en pocos pasos.

/ FUNCIÓN AUTO

Con la función AUTO activada, las calderas Ariston cuantifican y anticipan la potencia necesaria para alcanzar exactamente la temperatura deseada y mantenerla estable con altísima precisión. De esta forma más confort y más ahorro son perfectamente compatibles.

/ FUNCIÓN CONFORT

Con la función CONFORT encendida, la caldera puede proporcionarte agua caliente casi instantáneamente, para que puedas disfrutar de una ducha caliente cuando lo desees, sin esperas.

/ SILENCIOSA

Todos los productos Ariston han sido diseñados para estar en armonía con tu hogar. El funcionamiento y la arquitectura interna de las calderas murales han sido optimizadas para hacerlas super silenciosas y respetar la tranquilidad de tu vida cotidiana.

LA NUEVA GENERACIÓN DE CALDERAS DE CONDENSACIÓN PARA UN MÁXIMO CONFORT



ALTEAS ONE NET

GENUS ONE SYSTEM

XTRATECH: CALEFACCIÓN PERDURABLE.

El intercambiador principal XTRATECH, desarrollo exclusivo de Ariston, posee mayor sección de tubería con lo cual mejora la transferencia de calor, disminuye las pérdidas de energía en la circulación del agua y aumenta la durabilidad. Después de años, como el primer día.

EFICIENCIA ABSOLUTA: CLASE DE ENERGÍA A+*.

Rendimiento de calefacción constante, control avanzado y seguridad en cualquier condición gracias al innovador sistema de encendido. La tecnología de calefacción de condensación ONE y los accesorios de regulación térmica mejoran la eficiencia hasta la clase energética más alta.

**Basado en norma europea.*

PER4MANCE SYSTEM

CUATRO TECNOLOGÍAS
QUE GARANTIZAN PRESTACIONES
AÑO TRAS AÑO COMO EL PRIMER DÍA.

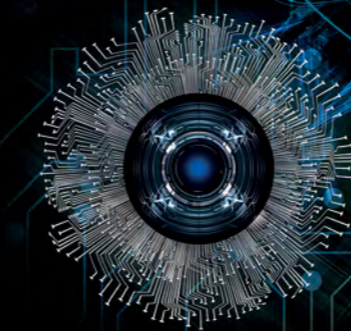

SIEMPRE CONECTADO CON ARISTON NET.

Una nueva generación de conectividad para configurar, gestionar y controlar fácilmente el sistema. Gran ahorro de energía anual.

CONTROL COMPLETO, MÁXIMO CONFORT.

Un conjunto único e innovador de funciones inteligentes para obtener la temperatura deseada en forma rápida y estable. De fácil personalización para satisfacer todas tus necesidades.

GENUS ONE SYSTEM



Caldera de condensación sólo calefacción

- / Nuevo intercambiador de calor de acero inoxidable XtraTech™
- / Secciones de flujo del intercambiador de calor +142% en comparación con la versión anterior
- / Clase A+* en calefacción, gracias con Cube S Net y la sonda exterior (no incluidos)
- / Relación de modulación 1:10
- / Pantalla táctil de grandes dimensiones
- / Sistema de encendido y control electrónico de combustión
- / Protocolo de comunicación BusBridgeNet®
- / Funciones de confort AUTO
- / Nueva función CARE, para recordatorio de mantenimiento programado automático
- / Paneles internos de absorción acústica
- / Compatible con instalación solar
- / Bomba de alta eficiencia muy silenciosa y con modulación continua de bajo consumo eléctrico
- / Transformación de gas desde el menú técnico

EFICIENCIA ENERGÉTICA*



Nuevo intercambiador de calor de acero inoxidable XtraTech™

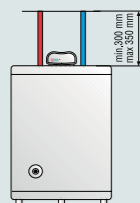
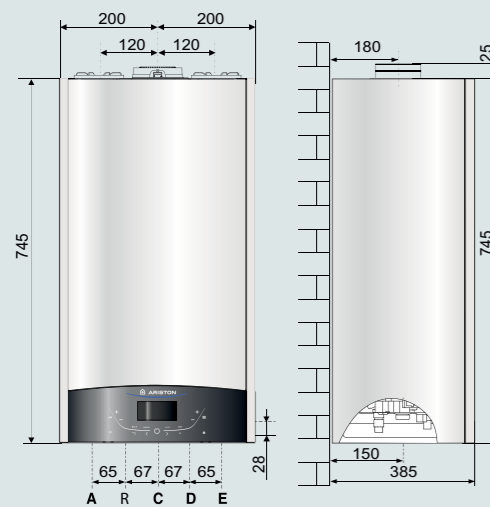

(Acumulador no incluido)

Referencias:

- A \ Envío de calefacción Ø 3/4" (envío a serpentín acumulador si está instalado)
- R \ Retorno serpentín acumulador Ø 1/2"
- C \ Entrada de gas Ø 3/4"
- D \ Entrada de agua de llenado del sistema Ø 1/2"
- E \ Retorno de calefacción Ø 3/4"

* Basado en norma europea.



Curva residual de la bomba

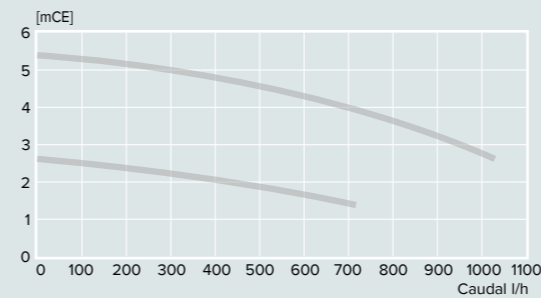

Versión - Evacuación coaxial

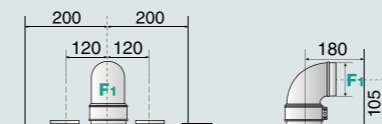

Longitud equivalente máxima
Ø60/100: 6 m
Ø80/125: 24 m

Versiónes - Evacuación desdoblada

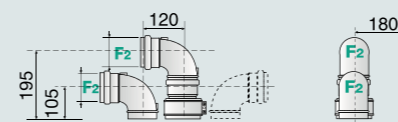

Generación máxima de gases de combustión/aire:
Ø80/80: 46 m (suma de aspiración + descarga)

Sistema coaxial:
entrada de aire / salida de gases de combustión

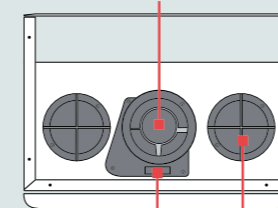

Punto de inspección para análisis de gases de combustión

Entrada de aire para sistema desdoblado

Diagrama circuito hidráulico

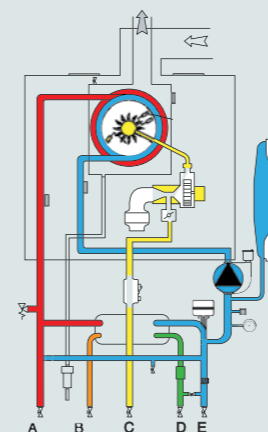

DATOS TÉCNICOS

35

GENERAL

ESPECIFICACIONES

Capacidad térmica nominal máx/min (Pci) Qn	kW	31.0/3.5
Capacidad térmica nominal máx/min (Pcs) Qn	kW	34.4/3.9
Capacidad térmica nominal máx/min del agua caliente dom. (Pci) Qn	kW	34.5/3.5
Capacidad térmica nominal máx/min del agua caliente dom. (Pcs) Qn	kW	38.3/3.9
Potencia efectiva de salida máx/min (80°C-60°C) Pn	kW	30.3/3.3
Potencia efectiva de salida máx/min (50°C-30°C) Pn	kW	33.5/3.6
Potencia efectiva máx/min de agua caliente sanitaria Pn	kW	33.1/3.4
Eficiencia de combustión	%	97.8
Rendimiento a capacidad térmica nominal (60/80°C) Hi/Hs	%	97.7/88.0
Rendimiento a capacidad térmica nominal (30/50°C) Hi/Hs	%	108.0/97.2
Rendimiento al 30% a la capacidad térmica nominal a 30°C	%	109.5/98.6
Rendimiento a la capacidad térmica mínima (60/80°C) Hi / Hs	%	93.5/84.2
Grado de eficiencia (dir. 92/42 / CEE)	stars	★★★★
Pérdida con el quemador funcionando	%	2.2

EMISIONES

Presión residual	Pa	100
Clase NOx	class	5
Temperatura de los gases de combustión (G20) (80°C-60°C)	°C	56
Contenido de CO2 (G20) (80°C-60°C)	%	8.8
Contenido de CO (0% de O2) (80°C-60°C)	ppm	98.8
Contenido de CO2 (G20) (80°C-60°C)	%	4.5
Flujo máx. de gases de combustión (G20) (80°C-60 °C)	kg/h	55.7
Exceso de aire (80°C-60°C)	%	27

CIRCUITO DE CALEFACCIÓN

Presión pre-carga del vaso de expansión	bar	1
Presión máxima del sistema de calefacción	bar	3
Capacidad del vaso de expansión	l	8
Temperatura de calentamiento mín/máx.(temp. altas)	°C	35/82
Temperatura de calentamiento mín/máx. (temp. bajas)	°C	20/45

ELÉCTRICO

Voltaje/frecuencia de la fuente de alimentación	V/Hz	230/50
Potencia total absorbida	W	82
Temperatura ambiente mínima para su uso	°C	> 0
Nivel de protección del aparato eléctrico	IP	X5D
Peso	kg	34.6

ETP Eficiencia energética

CÓDIGO

A

3301029

LA NUEVA TERMORREGULACIÓN TOMA EL CONTROL.



/ SENSYS*



/ SENSYS NET*



/ SONDA EXTERNA*

SENSYS*

/ Sonda de precisión que monitorea en tiempo real la temperatura interna del ambiente y te permite gestionar con facilidad los parámetros y prestaciones de tu caldera Ariston.

SENSYS NET*

/ Posee las mismas prestaciones que Sensys pero además se conecta mediante wifi a la red para que puedas monitorear y controlar tu caldera Ariston desde tu celular mediante la app Ariston Net.

SONDA EXTERNA*

/ Monitorea la temperatura exterior en tiempo real, lo que permite a tu caldera Ariston anticiparse y reaccionar a cambios climáticos antes de que afecten el confort de tu hogar. Al anticiparse la potencia requerida para mantener la temperatura es menor y el consumo de gas se reduce.

* La termorregulación ya está incluida de serie en el modelo Alteas One Net (Gateway WIFI incorporado, Sensor ambiente Cube y sonda externa).

TENÉ UN ABSOLUTO CONTROL DE TU SISTEMA A TRAVÉS DE UN ÚNICO DISPOSITIVO.

- / Navegación intuitiva y fácil de leer, gracias a una gran pantalla retroiluminada
- / Configura la temperatura del ambiente y los ajustes de agua caliente
- / Control de temperatura modulante
- / Control de temperatura ambiente diurno y nocturno
- / Función de regulación automática
- / Control completo de todos los componentes del sistema a través del protocolo de comunicación BusBridgeNet®
- / Muestra los kWh producidos por los paneles solares Ariston*
- / Muestra kg de CO2 ahorrado utilizando fuentes de energía renovables*
- / Diseño italiano

* en instalaciones con integración solar

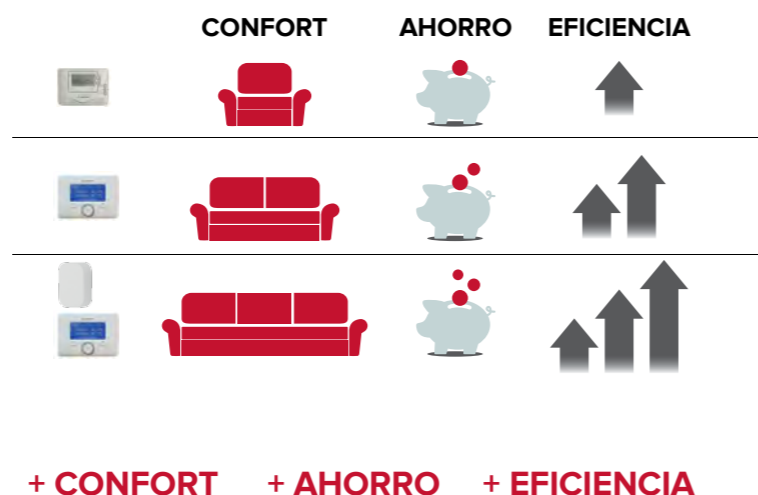

LA APLICACIÓN QUE CONVIERTE TU PRODUCTO EN SMART.

ESTÉS DONDE ESTÉS, SIEMPRE AL ALCANCE DE TU MANO.

Administrar y controlar tu caldera desde cualquier lugar nunca ha sido tan fácil: ahora podés calentar tu hogar y tener agua caliente lista para cuando lo desees.

USÁ SÓLO LA ENERGÍA QUE NECESITÁS Y AHORRÁ EN TU FACTURA.

Mejorá la forma en que usás la energía mediante el seguimiento del consumo y programá su uso de una manera más eficiente.



SÓLO 3 SIMPLES PASOS

INSTALÁ SENSYS NET

REGISTRATE EN EL SISTEMA

CONFIGURÁ EL WI-FI Y REGISTRÁ EL PRODUCTO



APP para control a distancia

Descarga la APP gratis



Para más información visitá nuestro sitio www.ariston.com/ar



SIEMPRE ES UN PLACER ENCONTRAR LA CASA CALIENTE.

- / CONTROLÁ DE FORMA REMOTA LAS FUNCIONES DE TU CALDERA
- / AHORRÁ HASTA UN 35% EN TU FACTURA DE GAS

EL CONFORT DE TU CASA AHORA MÁS QUE NUNCA, ESTÁ EN TUS MANOS.

SERVICIO TÉCNICO ARISTON, SIEMPRE PRESENTE

Ariston Thermo, líder mundial en productos para el calentamiento del agua y del ambiente, está presente en Argentina desde 1997, ofreciendo al mercado soluciones de confort como calderas, energía solar térmica y termotanques.

Ariston Thermo Argentina SRL comercializa y garantiza productos y repuestos de manera continua y en todo el país.

Calidad de producto. Excelencia en servicio.

SERVICIO Y ASISTENCIA

- / Amplia red de centros de servicio en todo el país.
- / Profesionales altamente capacitados, entrenados constantemente por Ariston.
- / Diagnóstico preciso, controles y respuestas rápidas gracias al avanzado equipamiento Ariston.

PUESTA EN MARCHA GRATUITA EXCLUSIVO SERVICIO ARISTON

La “puesta en marcha” es un servicio exclusivo y gratuito de Ariston que se realiza una vez que la caldera ha sido instalada y está lista para funcionar. A través de este servicio tu caldera es regulada en función de las características específicas de tu hogar y de la instalación sanitaria y de calefacción en la que va a operar.

Además, durante la visita de nuestro Técnico Oficial, se explican las funciones principales, el modo correcto de operar el producto y se mencionan los consejos de mantenimiento.

Así, la puesta en marcha permite sacar el mayor provecho de tu caldera.

Por último, pero no menos importante, la puesta en marcha no tiene costo y permite extender a dos años la garantía del producto, hacerla valer desde que se efectúa la puesta en marcha en lugar de la fecha de la factura y sin obligatoriedad de mantenimientos intermedios.

SERVICIO TÉCNICO OFICIAL, SÓLO HAY UNO

0800 8888 ARISTON (274)

La red de Servicios Técnicos Oficiales asegura el mejor mantenimiento de los productos Ariston:

- / Capacitados para poder realizar las intervenciones sin pérdida de las condiciones de garantía oficial.
- / Servicios de puesta en marcha gratuita de los productos para la extensión de la garantía A DOS AÑOS.
- / Comercialización y recambio de repuestos originales de la marca.
- / Lista de precios de repuestos pública y transparente. Visite la sección

“Servicios para el usuario / Atención al Cliente” en www.ariston.com/ar



DESCUBRI ARISTON

ariston.com/ar

